



Felépítési és alkalmazási útmutató

DIN EN 1298

Version 1.0 (C) 2006 KRAUSE-Werk

STABILO®

System

Serie 10

EN 1004 3 8/12 XXXD
Alumínium gurulóállvány
Állványosztály 3



TARTALOMJEGYZÉK

1. Általános	3
1.1 A felhasználó felelősségi területe	3
1.2 Gyártó.....	4
1.3 Érvényes normák és építőipari jóváhagyások	4
1.4 Szavatosság.....	4
1.5 Szerzői és ipari jogvédelem	5
1.6 Kiadás dátuma	5
2. Adatok a termékhez	5
2.1 Rendeltetésszerű használat.....	5
2.2 Nem rendeltetésszerű használat	6
3. Biztonsági előírások	6
3.1 Érvényes előírások.....	6
3.2 Az állvány felépítésére és használatára vonatkozó biztonsági előírások.....	6
3.3 Az állvány mozgatására vonatkozó biztonsági előírások	7
3.4 Az állvány használata elektromos berendezéseken végzett munkák során	8
3.5 Az állvány használata elektromos légvezetékek közelében	8
3.6 Vonatkozó biztonsági utasítások	9
4. Felépítés	9
4.1 Általános.....	9
4.2 Az elemek megnevezése	11
4.3 Az állvány felépítése	12
4.4 Felépítési variációk	23
4.5 Az állvány kikötése.....	24
4.6 Ellensúlyok elhelyezése.....	25
5. Állvány típusok.....	30
6. Műszaki adatok	34
7. Az állvány lebontása	38
8. Ápolás és karbantartás	38

1. Általános

A jelen útmutató a STABILO alumínium gurulóállvány felépítésére, lebontására és használatára vonatkozó tudnivalókat ismerteti. Az útmutató fontos biztonsági előírásokat tartalmaz, ezért használat előtt gondosan olvassák el, és tartsák be a biztonsági előírásokat.

A STABILO állványrendszer elemekből épül fel és még további elemekkel kiegészíthető. Jelen útmutató minden elemet bemutat, így még azokat a választható tartozékokat is, amelyeket esetleg az Ön által vásárolt állványrendszer nem tartalmaz.

Néhány felhasználási területnél azonban szükséges ezekkel az elemekkel (pl. ellensúly) az állványrendszert kiegészíteni. A jelen útmutató idevonatkozó fejezeteiben Ön is megtalálja, mely esetekben szükségesek ezek a tartozékok.

Amennyiben az állvány felépítésével, lebontásával illetve használatával kapcsolatban bármi kérdése lenne, forduljon a szállítójához.

A műszaki változtatás jogát a gyártó fenntartja. A jelen Felépítési és alkalmazási útmutató esetleges nyomdai hibáiért felelősséget nem vállalunk.

1.1 A felhasználó felelősségi területe

Az állvány felhasználója felelős a következőkért:

- A felhasználó felelős azért, hogy a jelen felépítési és használati útmutató minden felépítésnél, lebontásnál és átépítésnél az állvánnyal együtt, a helyszínen mindig a rendelkezésre álljon.
- Az állvány felépítésével és lebontásával megbízott személyek jelen útmutató tartalmáról való tájékoztatásáért, valamint az utasítások és előírások betartásáért.
- A munkaállvány üzemeltetésére vonatkozó országos és a helyi előírások betartásáért.
- Az állvány rendeltetésszerű használatáért.
- A felhasználó felelős továbbá a jelen felépítési és használati útmutatóban hivatkozott szabályok (irányelvek, rendelkezések, törvények stb.) a biztonságosabb használat érdekében való betartásáért.



1.2 Gyártó

Az itt bemutatott állvány gyártója:

KRAUSE-Werk GmbH & Co. KG
Industriegebiet Altenburg
D-36304 Alsfeld
Telefon: 0 6631 / 795-0
Fax: 0 6631 / 795-139
<http://www.krause-systems.com>

1.3 Érvényes normák és építőipari jóváhagyások

A STABILO állványsorozat mobil, alumínium munkaállványa az EN 1004-es szabványnak felel meg. A műszaki átvételt a TÜV PRODUKT SERVICE (építőipari jóváhagyás) végezte.



1.4 Szavatosság

A szavatosság pontos leírása a szállító értékesítési és szállítási feltételeiben található. Anyaghiba esetén a gyártó az érintett alkatrésze az eladás dátumától számított 3 év garanciát vállal. A gyártó fenntartja magának a jogot, hogy a kifogásolt alkatrészt saját döntése alapján kicserélje, vagy kijavítsa. Szavatossági igény esetén, az eladás napján érvénybe lépő „Felépítési és alkalmazási útmutató” az irányadó.

Szavatossági igény kizárt, amennyiben a sérülés a következő egy vagy több okból keletkezett:

- A felépítési és alkalmazási útmutató nem ismerése és be nem tartása, különös tekintettel a biztonsági utasításokra; a rendeltetésszerű használatra vonatkozó előírásokra; a tisztítási, karbantartási utasításokra; a felépítési és lebontási előírásokra.
- Nem megfelelően képzett vagy nem kielégítően kioktatott működtető személyzet esetén.
- Nem eredeti pótalkatrészek és/vagy tartozékok használata esetén.
- Sérült vagy hibás alkatrészek használata esetén.



- A munkamagasság létrával, dobozzal vagy egyéb szerkezetekkel való megnövelése esetén.

1.5 Szerzői és ipari jogvédelem

A felépítési és alkalmazási útmutatóval szemben a gyártó kizárólagos jogot gyakorol. Bármely sokszorosítása - kivonataiban is - csak a gyártó külön engedélyével lehetséges. A gyártó minden jogot fenntart szabadalom benyújtásra és használati minta oltalomra. Ennek megsértése kártérítést von maga után.

1.6 Kiadás dátuma

A jelen felépítési és alkalmazási útmutató kiadásának időpontja 2006. május 02.

2. Adatok a termékhez

2.1 Rendeltetésszerű használat

A STABILO állványsorozat mobil, alumínium munkaállvány gurulóállványnak (eltolható munkaállvány) lett tervezve.

Az állvány a 3-as állványosztályba tartozik, melynek járólap terhelhetősége 200 kg/m^2 . A megengedett maximális terhelés 240 kg, egyenletesen elosztott teher esetén. Mindenkor csak egy járólapon szabad dolgozni. Az állványra fel- és lemászni csak az állvány belső oldalán szabad.

Az állvány legfelső járólapjának maximálisan megengedett építési magassága zárt térben 12 m, szabadban 8 m.

Az állványt csak arra alkalmas teherbírással rendelkező, sík talajon szabad felépíteni. A beállítást hosszirányban és keresztirányban vízmértékkel kell ellenőrizni. A megengedett max. dőlés 1%. Azoknál az állványoknál, amelyeknél a magasság nem állítható, a szintkiegyenlítést a talpak alá helyezett törés-, és csúszásmentes anyagból készült alátéttel kell biztosítani.

Az állvány használata előtt ellenőrizni kell, hogy minden szükséges biztonsági intézkedést megtettek-e és az állvány a felépítési és alkalmazási útmutatóban leírtak szerint lett felállítva. Az állvány feldőlésének, illetve elgurulásának megakadályozása érdekében ellensúlyok és kitámasztók használata is szükséges lehet.

2.2 Nem rendeltetésszerű használat

A munkaállvány csak a 2.1 bekezdésben leírtak szerint használható. Az ott leírtaktól való eltérés a ProdSG (1997.08.01.) értelmében nem rendeltetésszerű használatnak minősül. Ez vonatkozik a jelen felépítési és alkalmazási útmutatóban hivatkozott szabályok és irányelvek be nem tartására is. Nem rendeltetésszerű használatnak minősülnek a következők:

- Az állvány és egy épület vagy más szerkezet közötti átpallózás felszerelése tilos.
- Több állvány térállványként való összeépítése tilos.
- Az állványt nem szabad használni más állványra való fel- és lemászás céljára.
- Emelő berendezések felszerelése és használata tilos.

3. Biztonsági előírások

3.1 Érvényes előírások

Az állvány felépítésére és lebontására, valamint a biztonságos használatára az EN 1004 szabvány előírásai az érvényesek.

3.2 Az állvány felépítésére és használatára vonatkozó biztonsági előírások

- A gurulóállványt csak olyan személyek építhetik fel és bonthatják le, akik a jelen felépítési és alkalmazási útmutató tartalmát ismerik.
- Az állvány felépítéséhez és lebontásához legalább 2 személy szükséges.
- A talajnak, ahol felépítik és használják az állványt, síknak és stabilnak kell lennie, és az állvány súlyának megfelelő teherbírással kell rendelkeznie.
- Csak az állványrendszer hibátlan, eredeti alkatrészei használhatók.
- Az állvány használata előtt a kerekeket a fékpedál lenyomásával rögzíteni kell és valamennyi állványalkatrészt ellenőrizni kell, hogy helyesen lettek-e összeépítve, és működőképesek-e.
- Mindenkor csak egy járólapon szabad dolgozni.
- A járólapon ugrálni tilos.
- Az oldalkorlátot kihajolni, és annak neki támaszkodni tilos.



- Az állványt csak max. 6-os szélerősség esetén szabad használni. 7-es szélerősség esetén az állványt le kell bontani. A gurulóállványt szélétől védett helyre kell tolni és ott a feldőlés ellen rögzíteni kell. A 6-os szélerősség a járás során érezhető akadályoztatásról ismerhető fel.
- Korlátrúdból, térdlécből és bokalécekből álló, 3 részes oldalvédelemmel kell ellátni azon járólapokat, amelyeken munkát végeznek. Az állvány felépítésénél, lebontásánál és átépítésénél feljáróként szolgáló közttes járólapoknál nem szükséges bokaléceket használni.
- A munka befejezését követően megfelelő intézkedésekkel kell megakadályozni az állvány esetleges feldőlését és az illetéktelen használatát.
- Az állványt, épületen kívüli használata esetén, ha lehetséges, rögzítse valamilyen szilárd szerkezethez.
- Az alaptartókra az ellensúlyokat a jelen felépítési és alkalmazási útmutató szerint kell elhelyezni.
- Anyagok és szerszámok csak függőlegesen szállíthatók. Ez esetben azonban a szerszámok, és anyagok súlyaira ügyelni kell, hogy a járólapot (munkaszintet) ne hogy túlterheljük.
- A munkaszintre való feljutás és annak elhagyása csak az erre a célra kialakított átbújó nyíláson keresztül megengedett.
- Az állványok és épületek közötti átpallózás felszerelése tilos. Az állványt nem szabad használni más szerkezetre való fel- és lemászás céljára.

3.3 Az állvány mozgatására vonatkozó biztonsági előírások

- Az állvány tovább gurításakor az állványon személy nem tartózkodhat, illetve azon anyag sem lehet.
- A gurulóállványt csak kézzel, sík, biztos, akadálymentes talajon szabad elmozdítani.
- Tilos az állványt bármilyen járművel mozgatni.
- A szabályos lépéssébséget nem szabad túllépni.
- A helyváltoztatás csak hosszanti és keresztirányban lehetséges.
- A talajnak, ahol az állványt tolják, az állvány súlyának megfelelő teherbírással kell rendelkeznie.



- Az állványt megemelni vagy felakasztani tilos.
- Az állvány mozgatása csak 6-os szélerősségig megengedett.
- Az állvány használata előtt ellenőrizni kell, hogy minden szükséges biztonsági intézkedést az állvány feldőlésének illetve elgurulásának érdekében megtettek-e, pl. a kerekek rögzítő fékeinek lenyomásával.

3.4 Az állvány használata elektromos berendezéseken végzett munkák során

Az állvánnyal elektromos berendezéseken végzett munkák során ügyelni kell arra, hogy

- a berendezés ki legyen kapcsolva,
- az újra bekapcsolódás ellen biztosítva legyen,
- feszültségmentes legyen,
- a berendezés földelve legyen, és rövidre legyen zárva,
- a szomszédos feszültség alatt álló részekről el legyen szigetelve.

3.5 Az állvány használata elektromos légvezetékek közelében

Az állvánnyal elektromos légvezetékek közelében végzett munkák során az alább ismertetett biztonsági távolságokat kell betartani. A biztonsági távolságot úgy kell megválasztani, hogy a vezeték a dolgozót az esetleges kilengése esetén se érinthesse és legyen a dolgozónak elég szabad tere a mozgásra. A biztonságos távolságok a VDE 0105-100 szerint a következők:

- 1 m biztonsági távolság szükséges 1000 V névleges feszültségig
- 3 m biztonsági távolság szükséges 1 KV-tól 110 KV névleges feszültségig
- 4 m biztonsági távolság szükséges 110 KV-tól 220 KV névleges feszültségig
- 5 m biztonsági távolság szükséges 200 KV-tól 380 KV névleges feszültségig

Amennyiben a fenti távolságokat nem lehet betartani, a vezeték - az üzemeltetővel vagy a tulajdonossal való egyeztetés után - feszültség alól mentesíteni kell, és meg kell bizonyosodni, hogy véletlen visszakapcsolás nem következhet be.

3.6 Vonatkozó biztonsági utasítások

Az itt bemutatott állvány felépítésére, vizsgálatára és használatára mindenkor a következő szabályok, rendelkezések az érvényesek:

- BGR 165 „Az állványépítés biztonságára vonatkozó szabályok - Általános rész”
- BGR 172 „Az állványépítés biztonságára vonatkozó szabályok - Állványok”

Elektromos készülékek itt bemutatott állványon való használatára a BGR 165 és a BGR 594 szabályok rendelkezései vonatkoznak „Elektromos készülékek kiemelt elektromos kockázat melletti használatára vonatkozó biztonsági szabályok”.

4. Felépítés

4.1 Általános

Az állvány felépítését csak akkor szabad megkezdeni, ha a termékre vonatkozó adatokat (2. fejezet) és a biztonsági előírásokat (3. fejezet) pontosan átolvásták. Az állvány felépítéséhez és lebontásához legalább 2 személy szükséges. Az állvány felépítése előtt meg kell győződni, rendelkezésre áll-e minden szükséges építőelem és szerszám, valamint az építőelemek nem sérültek-e.

Csak a gyártó által gyártott eredeti építőelemeket szabad használni.

A FELÉPÍTÉSI ÚTMUTATÓ HASZNÁLATÁRA VONATKOZÓ UTASÍTÁSOK

A jelen felépítési útmutató a STABILO állványok különböző felépítési variációinak a szerelését írja le. Felépítés előtt olvassa el a komplett szerelési útmutatót és ügyeljen az eltérő felépítési variációk közötti különbségekre. Az átlós merevítők elhelyezését a 30-33. oldalon található rajzok mutatják be.

A legfelső járólap magasságától függően a stabilitás biztonságának növelése érdekében ellensúlyok és kitámasztók használata is szükséges lehet. Olvassa el az útmutató további pontjaiban az erre vonatkozó utasításokat.

BIZTONSÁGI UTASÍTÁSOK:



Az összedugott függőleges kereteket biztosító szeggel kell rögzíteni.



Minden korlát rudat és átlós merevítőt, valamint járólapot rögzítő elem segítségével, műanyag fejű csavarral kell rögzíteni.

Figyelem!

A kerekek fékszerkezetét csak az állvány eltolásakor szabad kioldani.



Jelölés

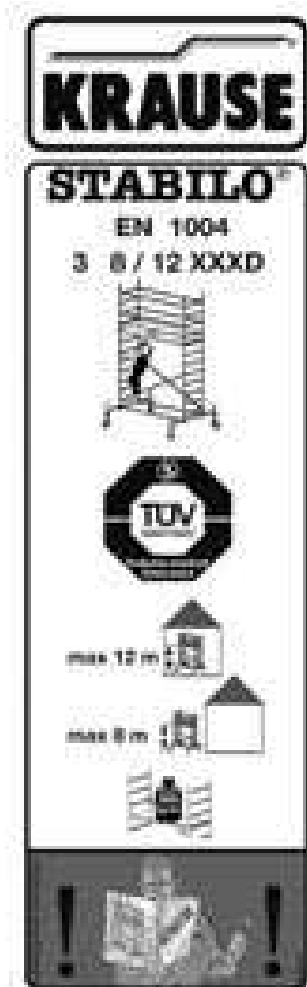

A fenti, típusra vonatkozó címkét találja a STABILO állványok függőleges keretein.

4.2 Az elemek megnevezése

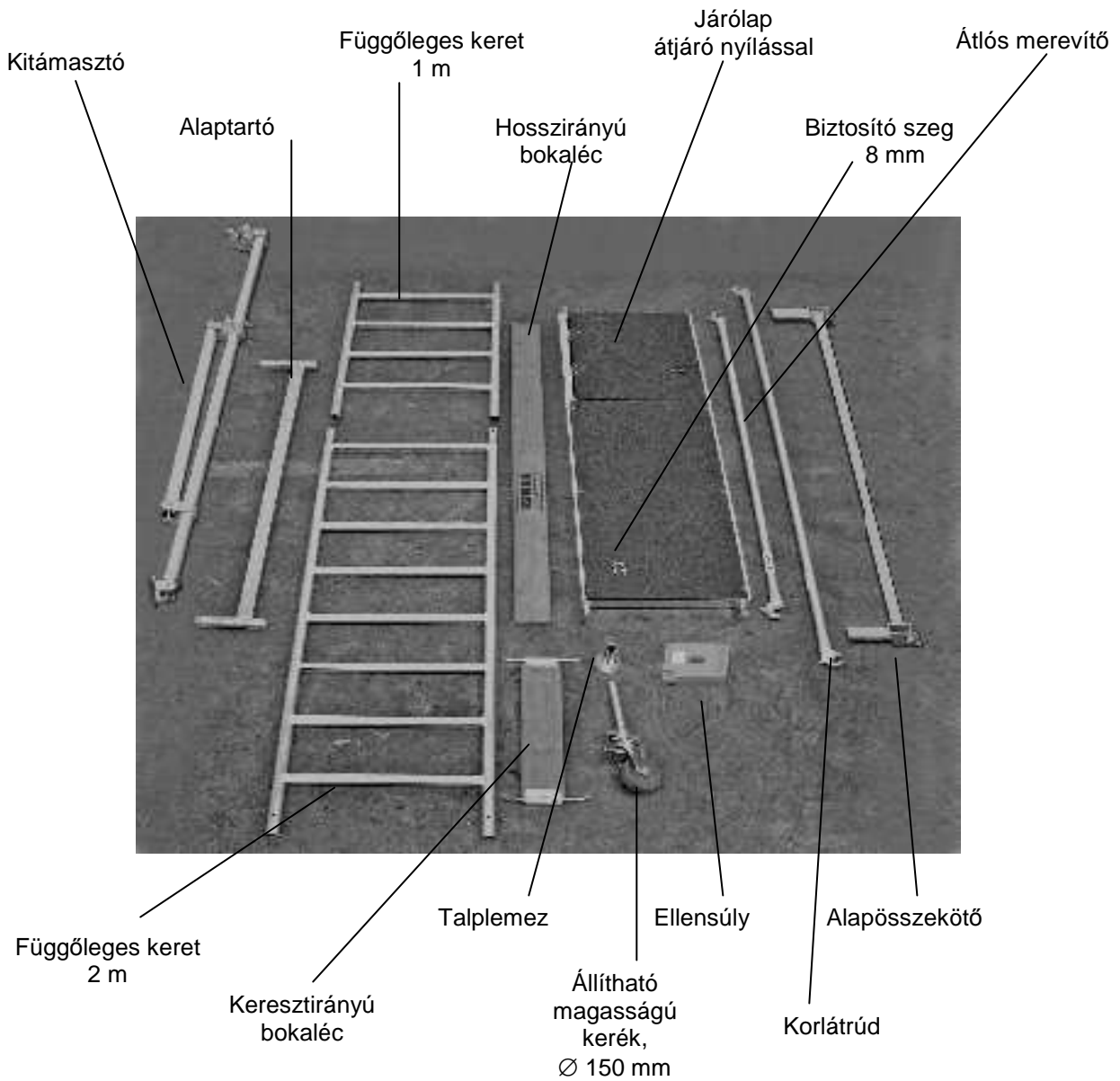

4.3 Az állvány felépítése



1. lépés

Készítse elő a 2 alaptartót és a 2 alapösszekötőt, vegye ki a csavarokat az alapösszekötő U alakú talpából, majd tegye azt az alaptartóra, és meghúzás nélkül tegye vissza a csavarokat. Ügyeljen arra, hogy az alaptartók kb. 70 cm távolságra és felépítési típustól függően – itt most a képen látható minta felépítésnél központosan - legyenek elhelyezve. Az alaptartókra helyezett alapösszekötők összekötik az alaptartókat, és az állvány felépítéséhez függőleges fogadó csomkokat biztosítanak.



2. lépés

A kerekek rögzítő csavarjait el kell távolítani, aztán a talplemezt a kerék orsójára kell csúsztatni, majd a szárnyas csavarokat ismét néhány fordítással belecsavarozzuk.



Aztán a kerekeket, a képen látható módon, az alaptartóba kell csúsztatni, és a szárnyas anya segítségével ahhoz rögzíteni.



Figyelem!

Állítsa be a kerekeket a képen bemutatott szögbe és a fékszerkezet működtetésével rögzítse azokat.

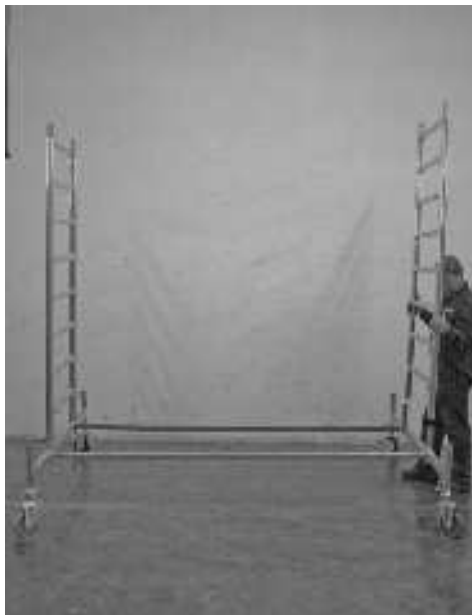

3. lépés

Igazítsa el az alapösszekötőket úgy, hogy a 2 m-es függőleges keret ráhelyezhető legyen és biztosítsa őket biztosító szegekkel. Erősen húzza meg az alapösszekötő szárnyas anyáit. Állítsa be az állványt vízmértékkel, vízszintesen hossz- és keresztirányban. A beállítást az állítható magasságú kerekkel teheti meg.





4. lépés

Ezt követően helyezzen egy átlós merevítőt a függőleges keret első fokára, a túloldalon a másik függőleges keret hetedik fokára és rögzítse azokat a rögzítő szerkezettel.



Fogja a második átlós merevítőt, és helyezze a képen látható módon, ellentétesen átlósan, a függőleges keret első és hetedik fokára és rögzítse ezeket is.



Utasítás

Ügyeljen arra, hogy közvetlenül szerelés után a kampós biztosítót feltétlenül reteszelve.



5. lépés

Nyújtsák fel egymásnak a 2 m-es függőleges kereteket, és a szerelés után rögzítse a csatlakozásokat biztosító szeggel.

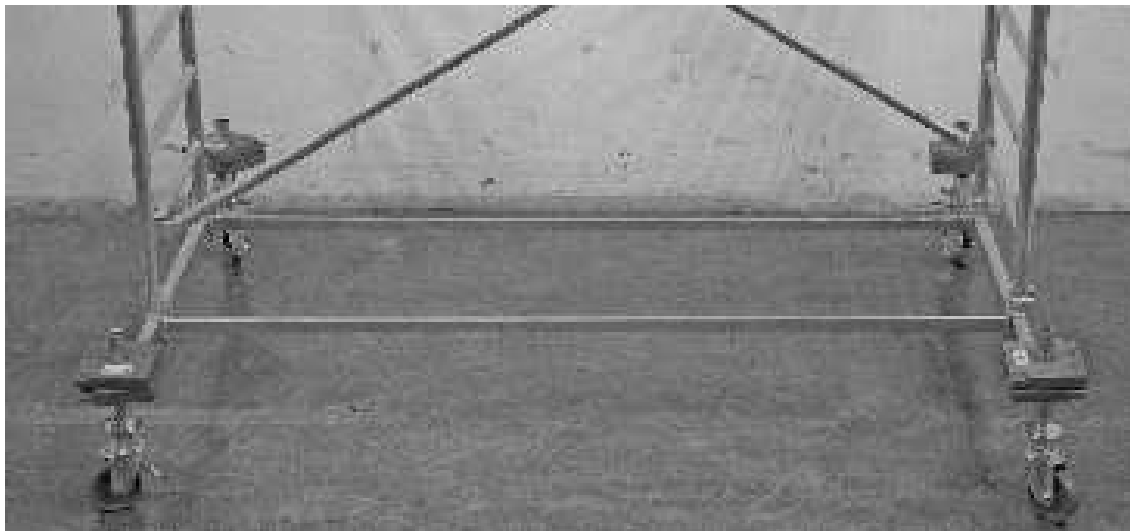

Fontos:

Mielőtt tovább folytatnák a felépítést, az állványra az ellensúlyokat feltétlenül rá kell helyezni. Az ellensúlyok elhelyezésére vonatkozó adatok a jelen útmutató 25-30. oldalán találhatóak.



6. lépés

Készítsenek kőműves pallóból egy segéd járólapot és nyújtsák fel egymásnak az átlós merevítőket.

Utasítás:

A felépítés és lebontás során a segéd járólapot kell használni. A segéd járólapot a felépítés befejeztével el kell távolítani. A DIN EN 12811-1 szerint az állványpallónak legalább 20 cm szélesnek és 4 cm vastagnak kell lenni, és az állvány oldalán legalább 50 cm-el túl kell érnie.



7. lépés

Helyezze be a felső átlós merevítőket a függőleges keret 9. fokára illetve a túloldalán a függőleges keret 15. fokára. Ügyeljen arra, hogy a képen bemutatott módon építse be a rudakat. Reteszelve az átlós merevítőket.

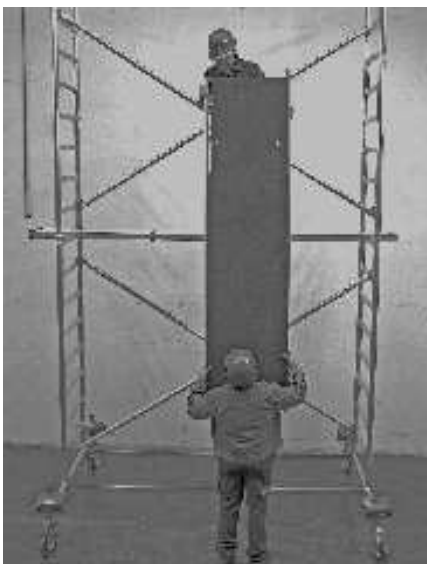

8. lépés

Ha már biztosan áll, adják fel egymásnak a járólapot, és amikor a járólap már fent van, állítsa le a segéd járólagra, hogy a baleset veszélyt elkerüljük.



Szerelje be a járólapot, a képen látható módon, az erre kialakított nyílásokkal a függőleges keret felső fokára.



9. lépés

Adják fel egymásnak ezt követően az 1 m-es függőleges kereteket és helyezze fel, a képen látható módon, a 2 m-es függőleges keret összekötő csomkjára.



Óvatosan bújjon fel a járólap átjáró nyílásán keresztül, hiszen még nincs oldalvédelem. Építse be a felső, 1 m-es függőleges keretet és az összekötéseket biztosítsa a biztosító szeggel.



10. lépés

Nyújtsák fel egymásnak a korlát rudakat, szereljék fel és rögzítsék azokat a rögzítő szerkezettel.



11. lépés

Adják fel egymásnak a hossz-, és keresztirányú bokaléceket.



12. lépés

Szerelje be először a keresztirányú bokalécet a kivágással felfelé (lásd a bal oldali képet), aztán a hosszirányú bokalécet, ahogy azt az alsó kép mutatja.



A képen egy készre szerelt 4,40 m állás magasságú állvány látható.

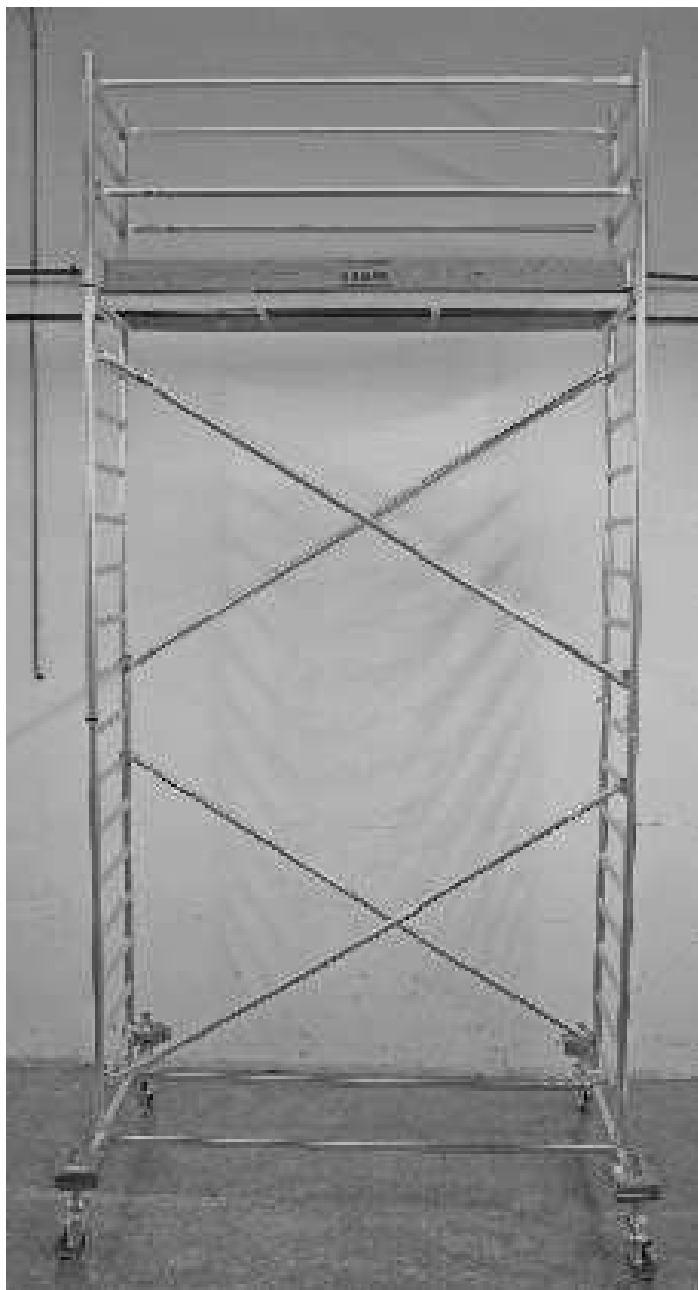

4.4 Felépítési variációk



Felépítési variációk kitámasztóval

A képen látható módon szerelje fel a kitámasztókat. A támasztó rögzítő bilincsenek két fél héjszerkezete szolgál az elfordulás elleni biztosításra, ezt egy SW 22-es csavarkulccsal kell szorosra húzni.

A kitámasztókat a tartóoszlopokkal 30° szögben kell szerelni.

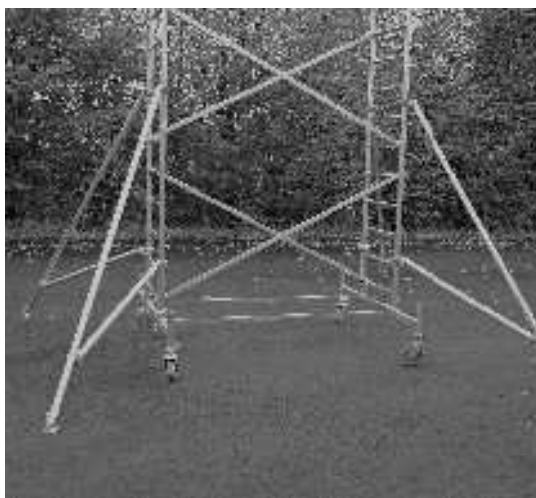

Felépítési variációk 4 kitámasztóval

A 4 kitámasztó talpait mindig biztosan a talajra kell támasztani, amennyiben ez nem lehetséges, úgy a talp alá, egy megfelelő törés-, és csúszásmentes anyagból készült alátétet kell helyezni.

Utasítás:

A kitámasztóknak egy kihúzható talplemeze van, aminek az állítási magassága 75 mm és 25 mm-ként reteszelve.

A rögzítése biztosító szeggel történik.

4.5 Az állvány kikötése

Fal melletti állványként való használatkor az állványt falikötő csövek segítségével a falhoz kell rögzíteni. A falikötő cső megakadályozza, hogy az állvány eldőljön. A falikötő cső azonban nem helyettesíti az ellensúlyok vagy a kitámasztók használatát.

Az állványt igény esetén a falikötő csövekkel a falhoz lehet rögzíteni. Ez az állvány további stabilitását növeli, azonban nem helyettesíti az ellensúlyok és kitámasztók használatát (lásd 25-30. old.)

Falhoz történő rögzítéshez 12 mm-es átmérőjű gyűrűs csavarokat és a falszerkezetnek megfelelő dűbeleket kell használni.

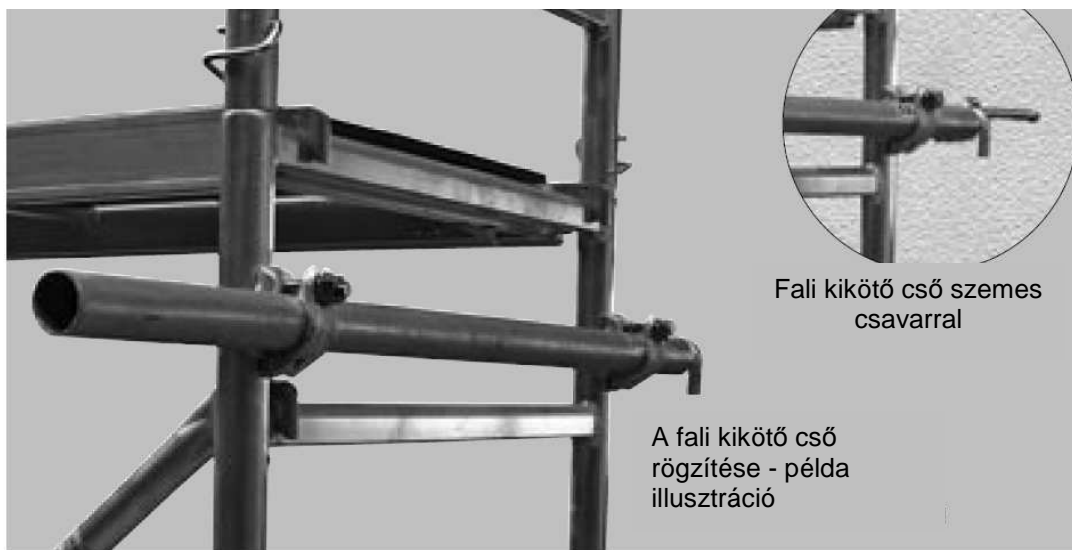

A fali kikötő cső használata esetén arra kell figyelni, hogy a kikötő csövet a függőleges keret csövéhez a legfelső járólap alatt rögzítsék.

4.6 Ellensúlyok elhelyezése

Az állvány talajon való biztosabb állása érdekében, a szabadon álló állványok alaptartóira ellensúlyokkal kell helyezni. Az ellensúlyok száma az állvány magasságától függ. További adatokat az ellensúlyok elhelyezéséről a 26-30. oldalon lévő táblázatokban talál.

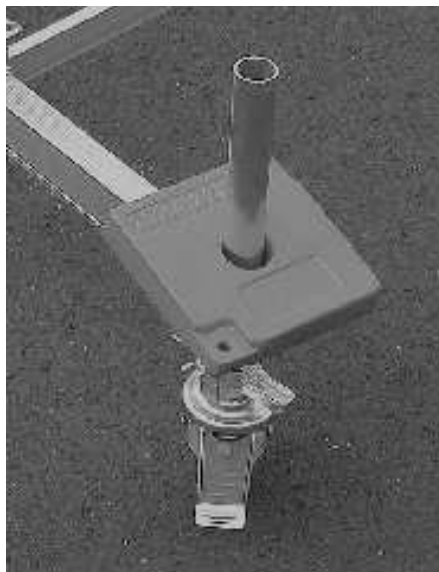

Az alaptartók súlyozása

Az ellensúlyok elhelyezése, zárt térben történő használat esetén

Ellensúlyok elhelyezése, STABILO 10 – 0,75 m széles x 2,00 m hosszú, beltéri

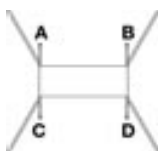
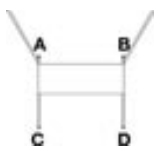
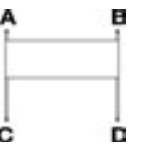
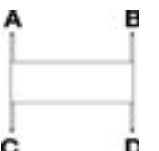
Járólap magasság m-ben																
	Független keret középen 4 db kitémasztóval				Független keret egy oldalon 2 db kitémasztóval				Független keret egy oldalon				Független keret középen			
	A	B	C	D	A	B	C	D	A	B	C	D	A	B	C	D
2,4	0	0	0	0	0	0	0	0	1	1	1	1	1	1	1	1
3,4	0	0	0	0	0	0	0	0	1	1	3	3	1	1	1	1
4,4	0	0	0	0	0	0	0	0	2	2	4	4	2	2	2	2
5,4	0	0	0	0	1	1	0	0	3	3	5	5	4	4	4	4
6,4	0	0	0	0	2	2	0	0	4	4	6	6	5	5	5	5
7,4	0	0	0	0	3	3	0	0	x	x	x	x	6	6	6	6
8,4	0	0	0	0	4	4	0	0	x	x	x	x	x	x	x	x
9,4	0	0	0	0	5	5	1	1	x	x	x	x	x	x	x	x
10,4	1	1	1	1	6	6	1	1	x	x	x	x	x	x	x	x

x = nem lehetséges

A fenti táblázat mutatja az ellensúlyok számát, valamint elhelyezését az alaptartón.

Például: Független keret középen, kitémasztó nélkül, járólap magasság 4,40, ez azt jelenti, hogy minden ellensúlyt tartó csonkra (összesen 4 db - A, B, C és D-vel jelölve), csonkonként 2 db 10 kg-os súlyt kell helyezni.

Az ellensúlyok elhelyezése, szabadban történő használat esetén



Ellensúlyok elhelyezése, STABILO 10 – 0,75 m széles x 2,00 m hosszú, kültéri

Járólap magasság m-ben																
	Függőleges keret középen 4 db kitámasztóval				Függőleges keret egy oldalon 2 db kitámasztóval				Függőleges keret egy oldalon				Függőleges keret középen			
	A	B	C	D	A	B	C	D	A	B	C	D	A	B	C	D
2,4	0	0	0	0	0	0	0	0	1	1	1	1	1	1	1	1
3,4	0	0	0	0	0	0	0	0	1	1	3	3	1	1	1	1
4,4	0	0	0	0	0	0	0	0	2	2	4	4	2	2	2	2
5,4	0	0	0	0	1	1	0	0	3	3	5	5	4	4	4	4
6,4	0	0	0	0	3	3	0	0	x	x	x	x	5	5	5	5
7,4	1	1	1	1	5	5	1	1	x	x	x	x	x	x	x	x
8,4	2	2	2	2	x	x	x	x	x	x	x	x	x	x	x	x

x = nem lehetséges

Az ellensúlyok elhelyezése, zárt térben történő használat esetén

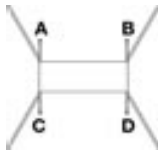
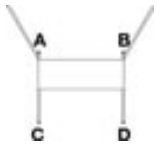
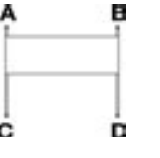
Ellensúlyok elhelyezése, STABILO 10 - 0,75 m széles x 2,50 m hosszú, beltéri

Járólap magasság m-ben																
	Függőleges keret közepén 4 db kitámasztóval				Függőleges keret egy oldalon 2 db kitámasztóval				Függőleges keret egy oldalon				Függőleges keret közepén			
	A	B	C	D	A	B	C	D	A	B	C	D	A	B	C	D
2,4	0	0	0	0	0	0	0	0	0	0	1	1	0	0	0	0
3,4	0	0	0	0	0	0	0	0	0	0	2	2	1	1	1	1
4,4	0	0	0	0	0	0	0	0	1	1	4	4	2	2	2	2
5,4	0	0	0	0	0	0	0	0	1	1	5	5	3	3	3	3
6,4	0	0	0	0	1	1	0	0	2	2	6	6	4	4	4	4
7,4	0	0	0	0	2	2	0	0	x	x	x	x	6	6	6	6
8,4	0	0	0	0	3	3	0	0	x	x	x	x	x	x	x	x
9,4	0	0	0	0	4	4	0	0	x	x	x	x	x	x	x	x
10,4	0	0	0	0	5	5	0	0	x	x	x	x	x	x	x	x
11,4	0	0	0	0	6	6	0	0	x	x	x	x	x	x	x	x
12,4	0	0	0	0	x	x	x	x	x	x	x	x	x	x	x	x

x = nem lehetséges

Az ellensúlyok elhelyezése, szabadban történő használat esetén

Ellensúlyok elhelyezése, STABILO 10 – 0,75 m széles x 2,50 m hosszú, kültéri

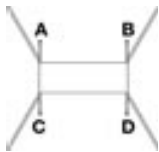
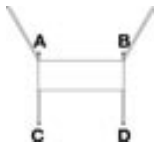
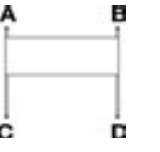
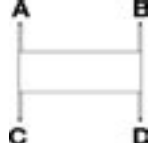
Járólap magasság m-ben																
	Függőleges keret közepén 4 db kitámasztóval				Függőleges keret egy oldalon 2 db kitámasztóval				Függőleges keret egy oldalon				Függőleges keret közepén			
	A	B	C	D	A	B	C	D	A	B	C	D	A	B	C	D
2,4	0	0	0	0	0	0	0	0	0	0	1	1	0	0	0	0
3,4	0	0	0	0	0	0	0	0	0	0	2	2	1	1	1	1
4,4	0	0	0	0	0	0	0	0	1	1	4	4	2	2	2	2
5,4	0	0	0	0	1	1	0	0	2	2	6	6	4	4	4	4
6,4	0	0	0	0	3	3	0	0	x	x	x	x	6	6	6	6
7,4	0	0	0	0	5	5	1	1	x	x	x	x	x	x	x	x
8,4	1	1	1	1	x	x	x	x	x	x	x	x	x	x	x	x

x = nem lehetséges

5. Állvány típusok

Figyelem: A vázlatos ábrázolásokon a biztosító szegek és az ellensúlyok nincsenek feltüntetve.



Cikkszám: Munkamagasság: 3,0 m
741301 Állványmagasság: 2,4 m
Járólap magasság: 1,0 m

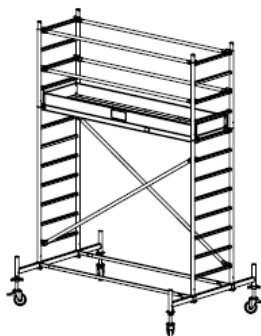

Cikkszám: Munkamagasság: 4,4 m
741318 Állványmagasság: 3,4 m
Járólap magasság: 2,4 m

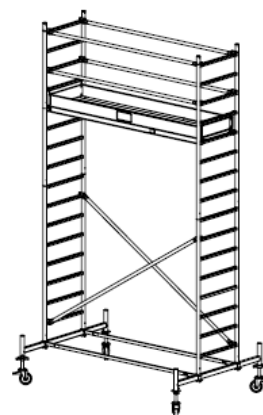

Cikkszám: Munkamagasság: 5,4 m
741325 Állványmagasság: 4,4 m
Járólap magasság: 3,4 m

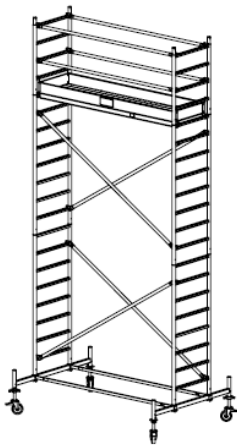

Cikkszám: Munkamagasság: 6,4 m
741332 Állványmagasság: 5,4 m
Járólap magasság: 4,4 m

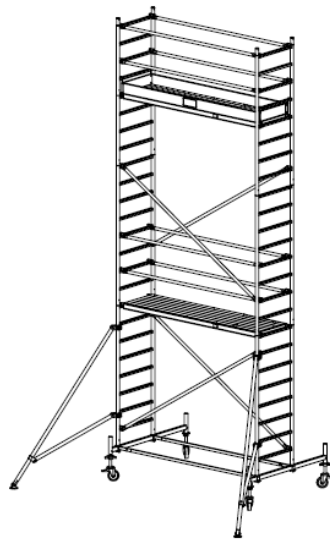

Cikkszám: Munkamagasság: 7,4 m
741349 Állványmagasság: 6,4 m
Járólap magasság: 5,4 m

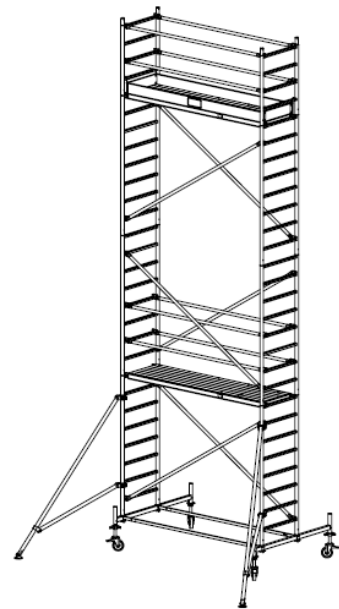

Cikkszám: Munkamagasság: 8,4 m
741356 Állványmagasság: 7,4 m
Járólap magasság: 6,4 m

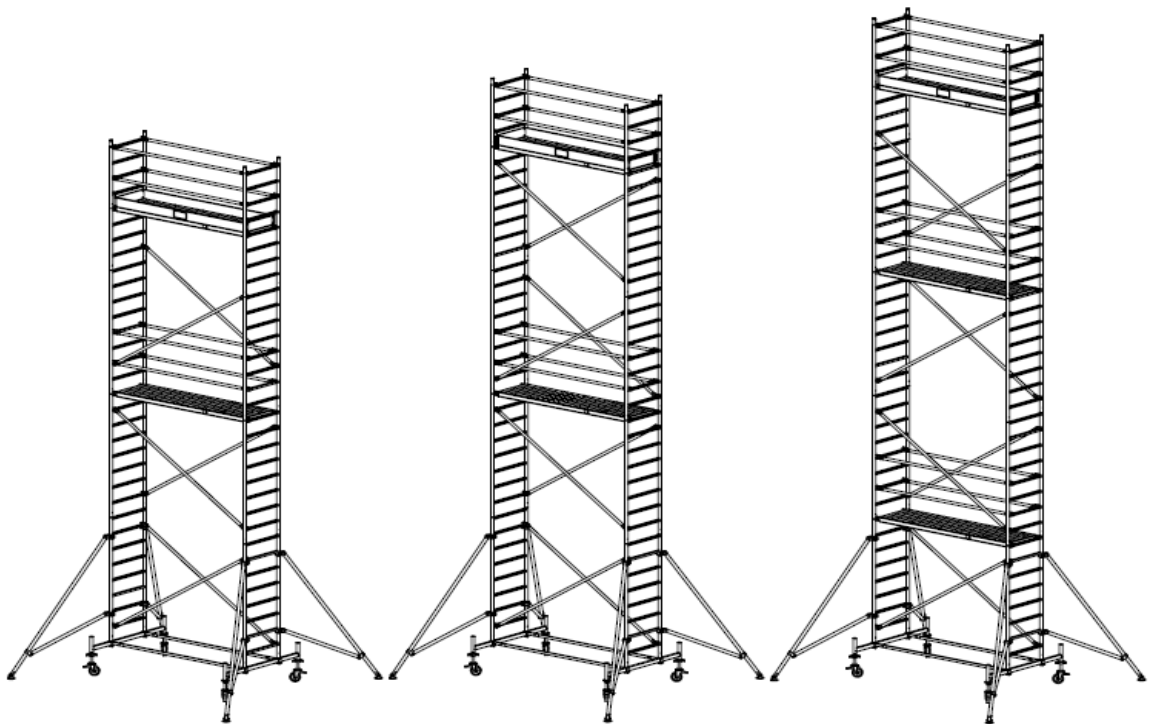

Cikkszám: Munkamagasság: 9,4 m
741363 Állványmagasság: 8,4 m
Járólap magasság: 7,4 m

Cikkszám: Munkamagasság: 10,4 m
741370 Állványmagasság: 9,4 m
Járólap magasság: 8,4 m

Cikkszám: Munkamagasság: 11,4 m
741387 Állványmagasság: 10,4 m
Járólap magasság: 9,4 m

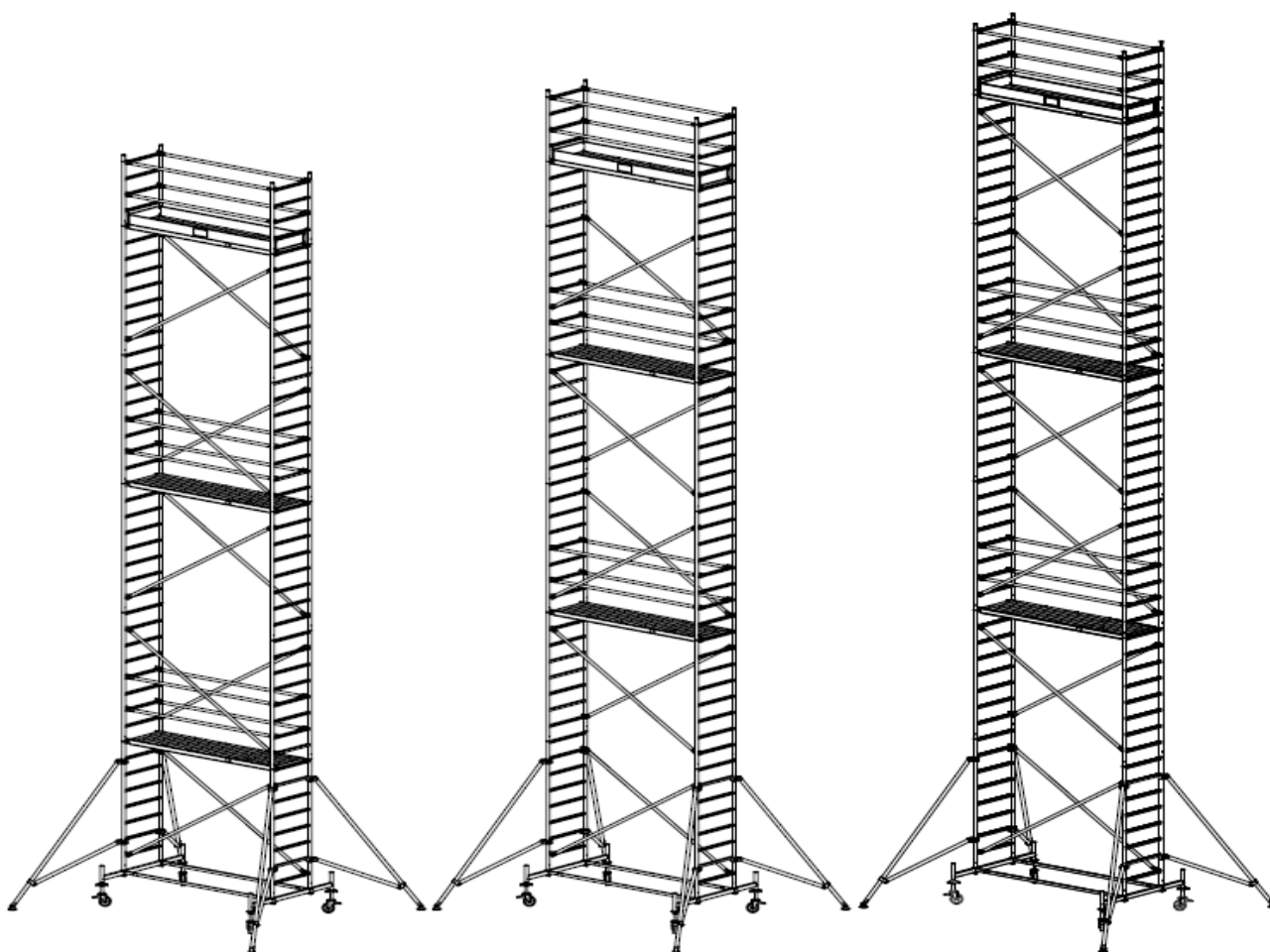

Cikkszám: Munkamagasság: 12,4 m
741394 Állványmagasság: 11,4 m
Járólap magasság: 10,4 m

Cikkszám: Munkamagasság: 13,4 m
741400 Állványmagasság: 12,4 m
Járólap magasság: 11,4 m

Cikkszám: Munkamagasság: 14,4 m
741417 Állványmagasság: 13,4 m
Járólap magasság: 12,4 m



6. Műszaki adatok

A STABILO alumínium gurulóállvány elemjegyzéke, hosszúság 2 m, szélesség 0,75 m

	Cikkszám:	731302	731319	731326	731333	731340	731357	
	Munkamagasság	3,00 m	4,40 m	5,40 m	6,40 m	7,40 m	8,40 m	
	Állványmagasság	2,40 m	3,40 m	4,40 m	5,40 m	6,40 m	7,40 m	
	Járólap magasság	1,00 m	2,40 m	3,40 m	4,40 m	5,40 m	6,40 m	
Cikk- szám:	Megnevezés:	darab	darab	darab	darab	darab	darab	Súly kg- ban
705167	Függőleges keret 2 m	2	2	3	4	5	6	7,2
705174	Függőleges keret 1 m	0	2	2	2	2	2	3,7
701213	Járólap	1	1	1	1	2	2	14,0
702852	Átlós merevítő	1	2	2	4	4	6	2,0
702210	Korlátrúd	1	4	4	4	8	8	1,5
912848	Alapösszekötő	0	2	2	2	2	2	5,0
914071	Alaptartó	0	2	2	2	2	2	6,5
914095	Kitámasztó	0	0	0	0	2	2	8,0
703743	Keresztirányú bokaléc	0	2	2	2	2	2	2,0
703712	Hosszirányú bokaléc	0	2	2	2	2	2	4,0
914026	Talplemez	4	4	4	4	4	4	0,6
914309	Állítható magasságú kerékkészlet, Ø 150 mm	1	1	1	1	1	1	14,0
704405	Biztosító szeg	4	12	14	16	18	20	0,1
	Összsúly kg-ban	49,0	98,0	106,0	117,0	161,0	172,0	



A STABILO alumínium gurulóállvány elemjegyzéke, hosszúság 2 m, szélesség 0,75 m

	Cikkszám:	731364	731371	731388	731395	731401	731418	
	Munkamagasság	9,40 m	10,40 m	11,40 m	12,40 m	13,40 m	14,40 m	
	Állványmagasság	8,40 m	9,40 m	10,40 m	11,40 m	12,40 m	13,40 m	
	Járólap magasság	7,40 m	8,40 m	9,40 m	10,40 m	11,40 m	12,40 m	
Cikk- szám:	Megnevezés:	darab	darab	darab	darab	darab	darab	Súly kg- ban
705167	Függőleges keret 2 m	7	8	9	10	11	12	7,2
705174	Függőleges keret 1 m	2	2	2	2	2	2	3,7
701213	Járólap	2	2	3	3	3	3	14,0
702852	Átlós merevítő	6	8	8	10	10	12	2,0
702210	Korlátrúd	8	8	12	12	12	12	1,5
912848	Alapösszekötő	2	2	2	2	2	2	5,0
914071	Alaptartó	2	2	2	2	2	2	6,5
914095	Kitámasztó	4	4	4	4	4	4	8,0
703743	Keresztirányú bokaléc	2	2	2	2	2	2	2,0
703712	Hosszirányú bokaléc	2	2	2	2	2	2	4,0
914026	Talplemez	4	4	4	4	4	4	0,6
914309	Állítható magasságú kerékkészlet, Ø 150 mm	1	1	1	1	1	1	14,0
704405	Biztosító szeg	22	24	26	28	30	32	0,1
	Összsúly kg-ban	195,0	207,0	234,0	246,0	253,0	264,0	

Tartozékok:

Cikkszám:	Megnevezés:	Súly (kg)
910059	Állványtartó szett 1,2 m	6,9
910066	Állványtartó szett 1,5 m	8,4
704306	Ballaszt súly	10,0
914309	Kerékszett 150 mm, magasság állítható	14,0
714138	Kerék 150 mm, gumis	3,5



A STABILO alumínium gurulóállvány elemjegyzéke, hosszúság 2,50 m, szélesség 0,75 m

	Cikkszám:	741301	741318	741325	741332	741349	741356	
	Munkamagasság	3,00 m	4,40 m	5,40 m	6,40 m	7,40 m	8,40 m	
	Állványmagasság	2,40 m	3,40 m	4,40 m	5,40 m	6,40 m	7,40 m	
	Járólap magasság	1,00 m	2,40 m	3,40 m	4,40 m	5,40 m	6,40 m	
Cikk- szám:	Megnevezés:	darab	darab	darab	darab	darab	darab	Súly kg- ban
705167	Függőleges keret 2 m	2	2	3	4	5	6	7,2
705174	Függőleges keret 1 m	0	2	2	2	2	2	3,7
701220	Járólap	1	1	1	1	2	2	17,0
702845	Átlós merevítő	1	2	2	4	4	6	3,2
702203	Korlátrúd	1	4	4	4	8	8	2,0
912831	Alapösszekötő	0	2	2	2	2	2	5,8
914071	Alaptartó	0	2	2	2	2	2	6,5
914095	Kitámasztó	0	0	0	0	2	2	8,0
703743	Keresztirányú bokaléc	0	2	2	2	2	2	2,0
703729	Hosszirányú bokaléc	0	2	2	2	2	2	5,0
914026	Talplemez	4	4	4	4	4	4	0,6
914309	Állítható magasságú kerékkészlet, Ø 150 mm	1	1	1	1	1	1	14,0
704405	Biztosító szeg	4	12	14	16	18	20	0,1
	Összsúly kg-ban	53,0	109,0	117,0	131,0	179,0	193,0	



A STABILO alumínium gurulóállvány elemjegyzéke, hosszúság 2,50 m, szélesség 0,75 m

	Cikkszám:	741363	741370	741387	741394	741400	741417	
	Munkamagasság	9,40 m	10,40 m	11,40 m	12,40 m	13,40 m	14,40 m	
	Állványmagasság	8,40 m	9,40 m	10,40 m	11,40 m	12,40 m	13,40 m	
	Járólap magasság	7,40 m	8,40 m	9,40 m	10,40 m	11,40 m	12,40 m	
Cikk- szám:	Megnevezés:	darab	darab	darab	darab	darab	darab	Súly kg- ban
705167	Függőleges keret 2 m	7	8	9	10	11	12	7,2
705174	Függőleges keret 1 m	2	2	2	2	2	2	3,7
701220	Járólap	2	2	3	3	3	3	17,0
702845	Átlós merevítő	6	8	8	10	10	12	3,2
702203	Korlátrúd	8	8	12	12	12	12	2,0
912831	Alapösszekötő	2	2	2	2	2	2	5,8
914071	Alaptartó	2	2	2	2	2	2	6,5
914095	Kitámasztó	4	4	4	4	4	4	8,0
703743	Keresztirányú bokaléc	2	2	2	2	2	2	2,0
703729	Hosszirányú bokaléc	2	2	2	2	2	2	5,0
914026	Talplemez	4	4	4	4	4	4	0,6
914309	Állítható magasságú kerékkészlet, Ø 150 mm	1	1	1	1	1	1	14,0
704405	Biztosító szeg	22	24	26	28	30	32	0,1
	Összsúly kg-ban	216,0	230,0	262,0	276,0	284,0	297,0	

Tartozékok:

Cikkszám:	Megnevezés:	Súly (kg)
910059	Állványtartó szett 1,2 m	6,9
910066	Állványtartó szett 1,5 m	8,4
704306	Ballaszt súly	10,0
914309	Kerékszett 150 mm, magasság állítható	14,0
714138	Kerék 150 mm, gumis	3,5

7. Az állvány lebontása

Minden állvány lebontása a mindenkori felépítési leírás fordított sorrendjében történik.

8. Ápolás és karbantartás

Az állvány felépítése előtt meg kell győződni az elemek kifogástalan állapotáról, a sérült elemeket ki kell cserélni. Csak a gyártó által gyártott eredeti építőelemeket szabad használni.

Az állvány felépítése előtt ellenőrizni kell, nincs-e repedés a hegesztési varratokon és egyéb anyagokon. Továbbá az állvány építőelemeinek nem szabad deformálódottak, benyomódottak lenni. Különös figyelmet kell fordítani az olyan elemek kifogástalan működésére, mint a horgok, orsók és kerekek stb.

A sérülések elkerülése érdekében az elemeket nem szabad dobálni.

Az állvány építőelemeket úgy kell tárolni, hogy ne sérüljenek.

Az egyes elemeket fektetve, az időjárási hatásoktól védett helyen kell tárolni.

Az állvány építőelemeket szállítás során úgy kell fektetni és rögzíteni, hogy azok ne csússzanak szét, ne ütközzenek, ne essenek le.

Az állvány építőelemeket vízzel és általános tisztítószerrel kell tisztítani. Festékszennyeződéseket terpentinnel lehet eltávolítani.

Figyelem!

A tisztítószer ne kerüljön a talajba. A használt tisztítószert a környezetvédelmi előírások szerint kell eltávolítani.